

Typowe programy i układy połączeń

Rozłączniki 0-1

1.4213 Rozłącznik 0-1 (1 - biegunowy)

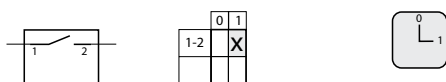

1.825 Rozłącznik 0-1 (1 - biegunowy)

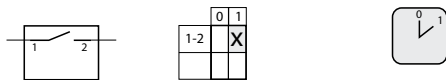

1.428 Rozłącznik 0-1 (2 - biegunowy)

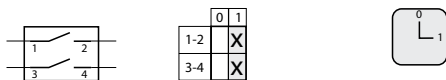

1.828 Rozłącznik 0-1 (2 - biegunowy)

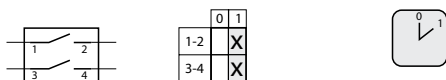

2.8211 Rozłącznik 0-1 (3 - biegunowy)

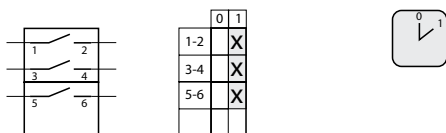

2.423 Rozłącznik 0-1 (3 - biegunowy)

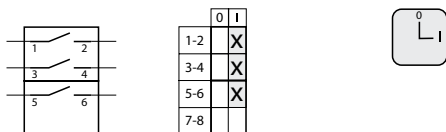

2.4226 Rozłącznik 0-1 (4 - biegunowy)

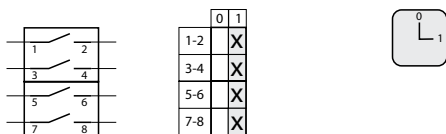

2.8210 Rozłącznik 0-1 (4 - biegunowy)

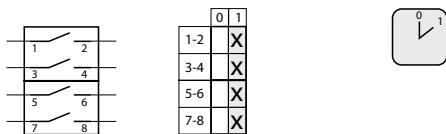

3.8220 Rozłącznik 0-1 (5 - biegunowy)

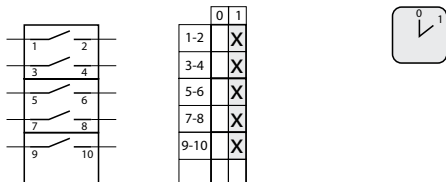

3.8210 Rozłącznik 0-1 (6 - biegunowy)

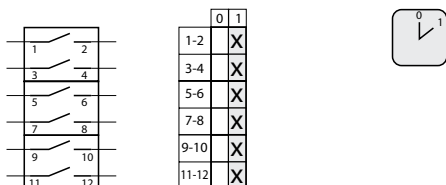

Typowe programy i układy połączeń

4.8240 Rozłącznik 0-1 (7 - biegunowy)

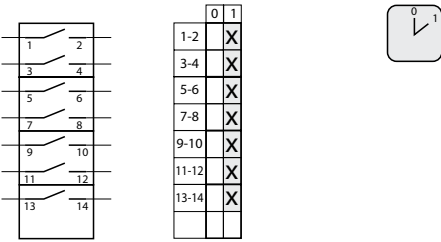

4.824 Rozłącznik 0-1 (8 - biegunowy)

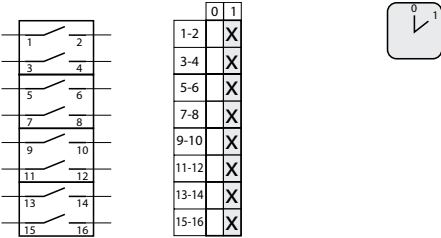

5.8220 Rozłącznik 0-1 (9 - biegunowy)

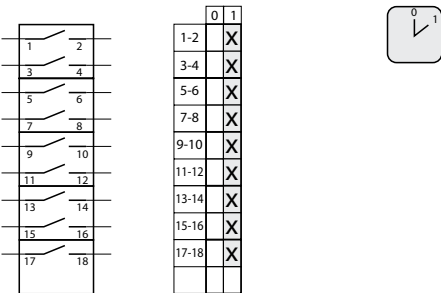

5.822 Rozłącznik 0-1 (10 - biegunowy)

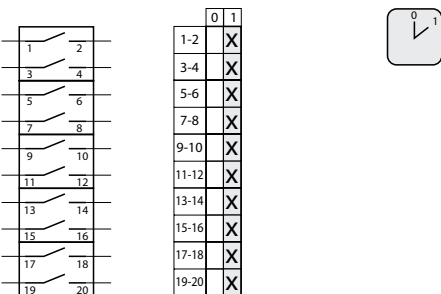

6.8210 Rozłącznik 0-1 (11 - biegunowy)

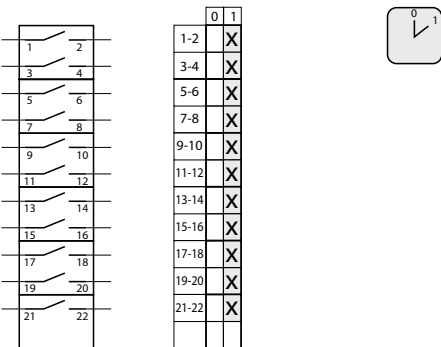

6.821 Rozłącznik 0-1 (12 - biegunowy)

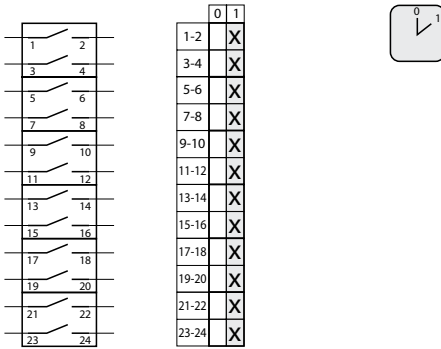

7.8220 Rozłącznik 0-1 (13 - biegunowy)

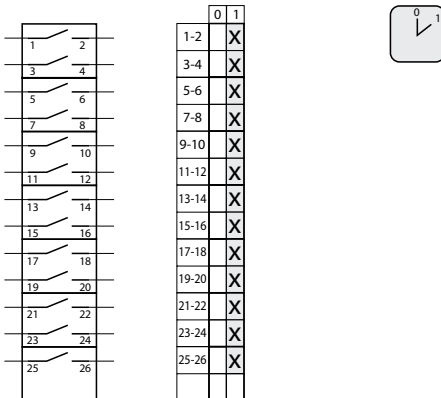

7.822 Rozłącznik 0-1 (14 - biegunowy)

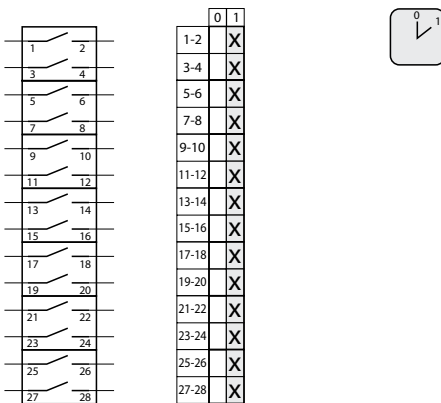

8.8270 Rozłącznik 0-1 (15 - biegunowy)

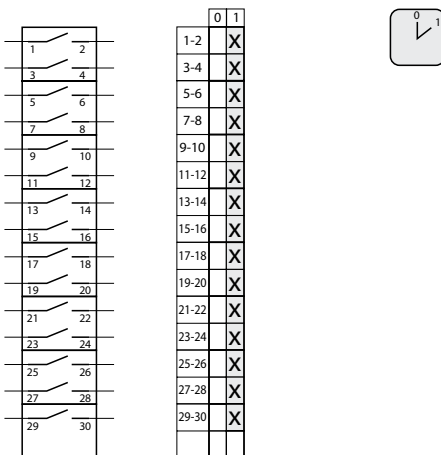

Typowe programy i układy połączeń

8.827 Rozłącznik 0-1 (16 - biegunowy)

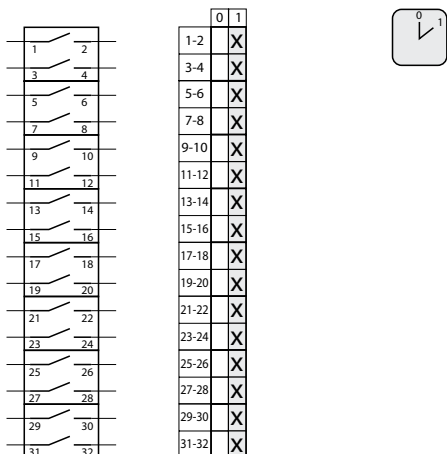

10.8210 Rozłącznik 0-1 (19 - biegunowy)

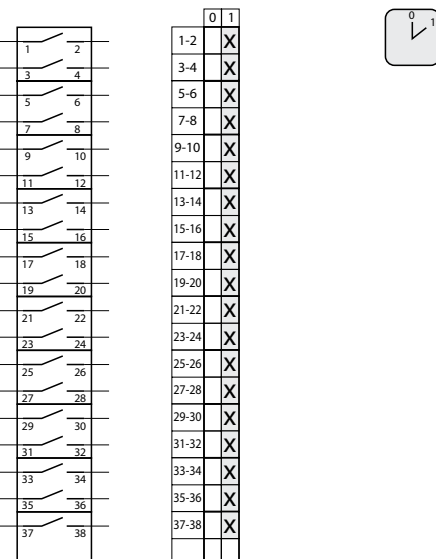

9.8210 Rozłącznik 0-1 (17 - biegunowy)

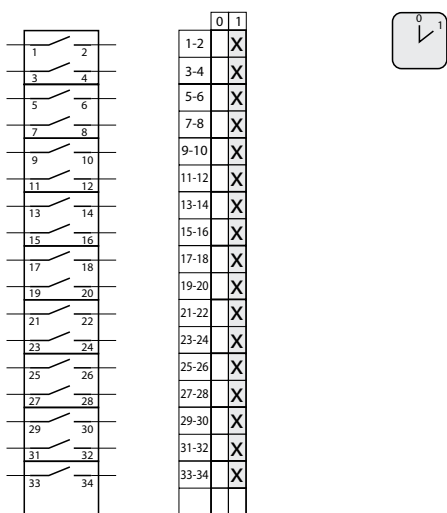

10.821 Rozłącznik 0-1 (20 - biegunowy)

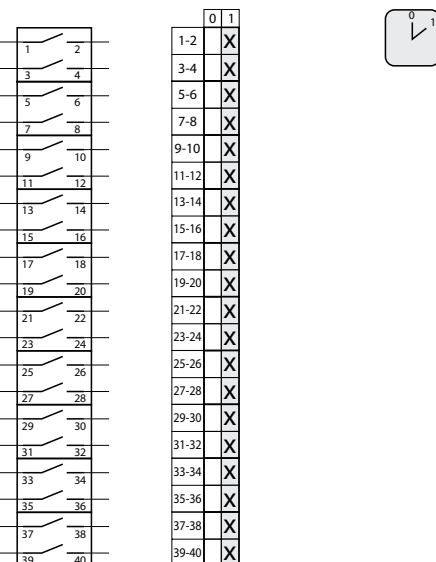

9.821 Rozłącznik 0-1 (18 - biegunowy)

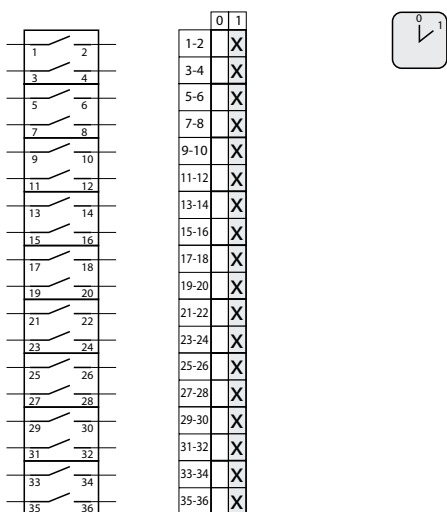

Rozłączniki 1 - 0 - 2

1.834 Rozłącznik 1-0-2 (1 - biegunowy)

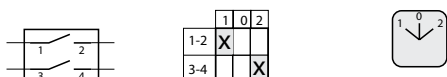

Typowe programy i układy połączeń

2.8338 Rozłącznik 1-0-2 (2 - biegunowy)

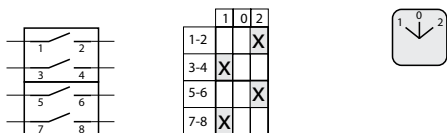

3.4315 Rozłącznik 1-0-2 (3 - biegunowy)

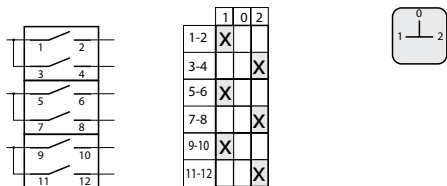

3.8380 Rozłącznik 1-0-2 (3 - biegunowy)

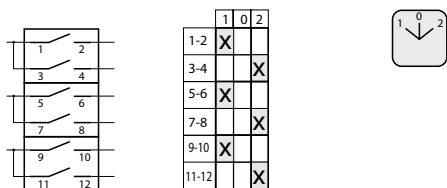

4.8396 Rozłącznik 1-0-2 (4 - biegunowy)

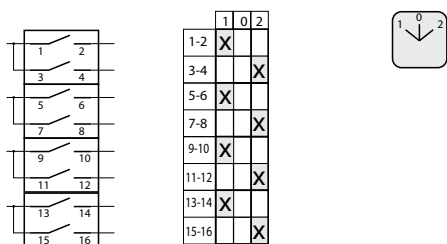

5.8380 Rozłącznik 1-0-2 (5 - biegunowy)

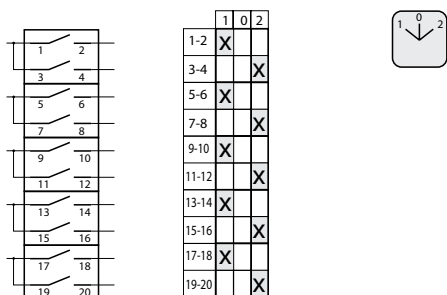

6.8380 Rozłącznik 1-0-2 (6 - biegunowy)

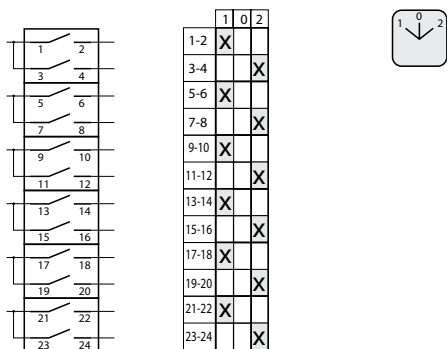

7.8380 Rozłącznik 1-0-2 (7 - biegunowy)

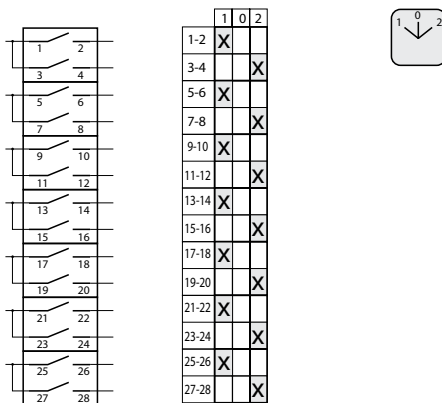

8.8380 Rozłącznik 1-0-2 (8 - biegunowy)

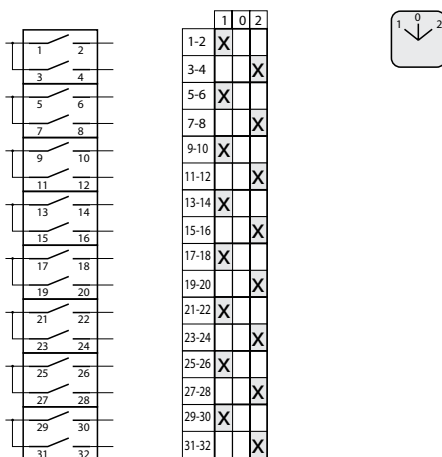

9.8380 Rozłącznik 1-0-2 (9 - biegunowy)

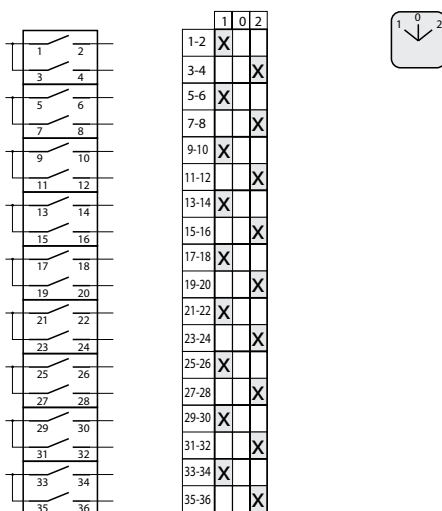

Typowe programy i układy połączeń

10.8380 Rozłącznik 1-0-2 (10 - biegunowy)

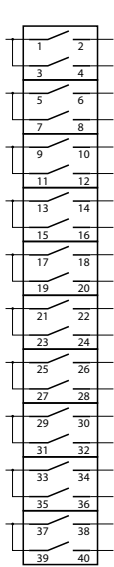

	1	0	2
1-2	X		
3-4			X
5-6	X		
7-8			X
9-10	X		
11-12			X
13-14	X		
15-16			X
17-18	X		
19-20			X
21-22	X		
23-24			X
25-26	X		
27-28			X
29-30	X		
31-32			X
33-34	X		
35-36			X
37-38	X		
39-40			X



Typowe programy i układy połączeń

Przełączniki silnikowe

3.4368 Przełącznik zmiany kierunów obrotów L-O-P (z samopowrotem)

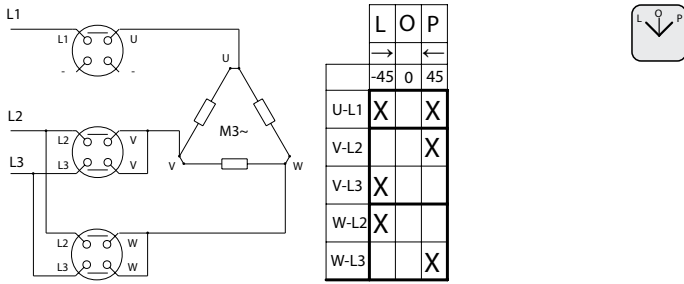

3.8368 Przełącznik zmiany kierunku obrotów L-O-P

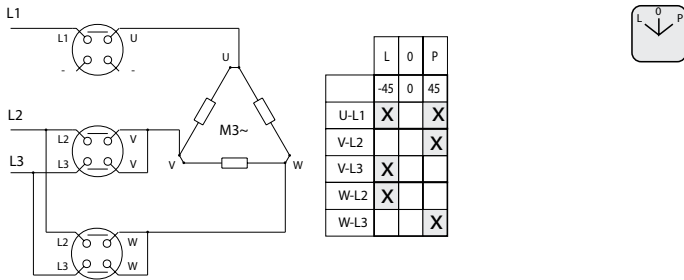

4.83100 Przełącznik Dahlander'a dwubiegowy 1-0-2

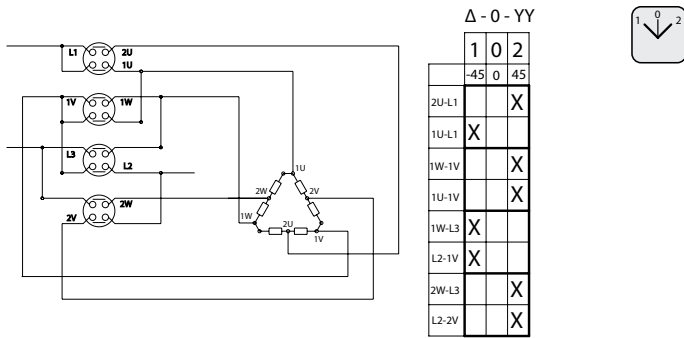

3.83139 Przełącznik dwubiegowy dwa oddzielne uzwojenia

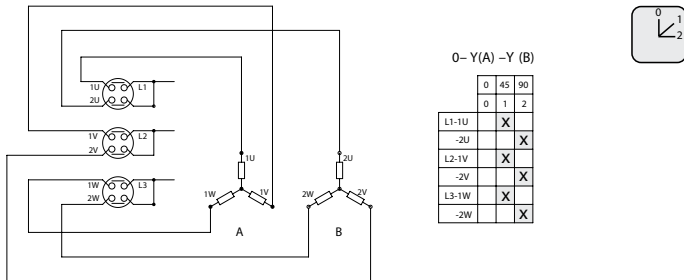

4.883 Przełącznik pomiaru napięcia

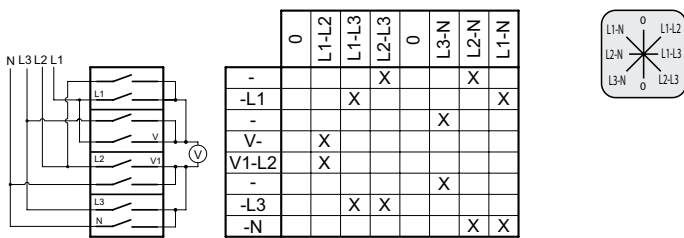

4.8390 Przełącznik Dahlander'a dwubiegowy

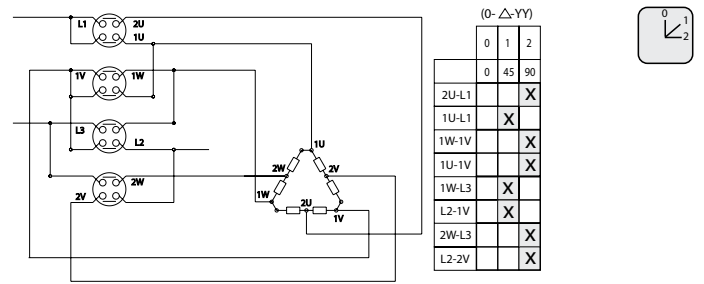

7.8538 Przełącznik Dahlander'a dwubiegowy ze zmianą kierunku obrotów

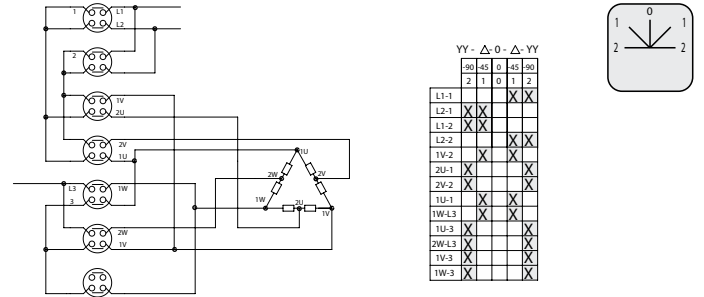

4.831 Przełącznik rozruchowy trójfazowy 0-Y-Δ

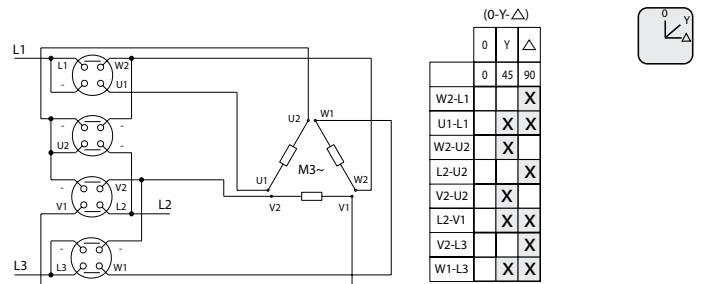

5.8538 Przełącznik rozruchowy trójfazowy ze zmianą kierunku obrotów

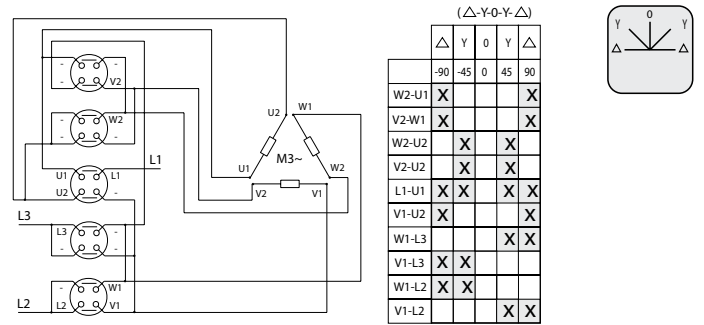

6.4470 Przełącznik Dahlander'a trójbiegowy pojedyncze uzwojenie dla niskich obrotów

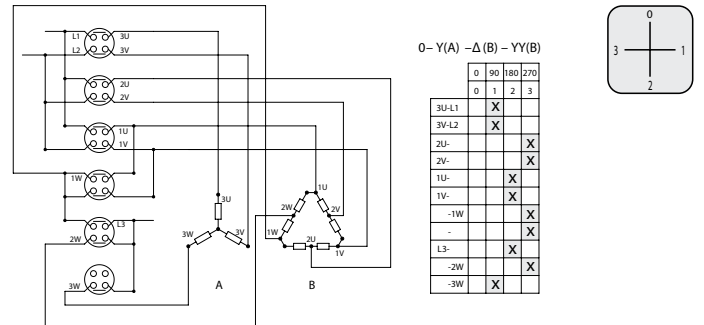

Typowe programy i układy połączeń

ŁĄCZNIKI KRZYWKOWE

6.4480 Przelącnik Dahlander'a trójbiegowy pojedyncze uzwojenie dla średnich obrotów

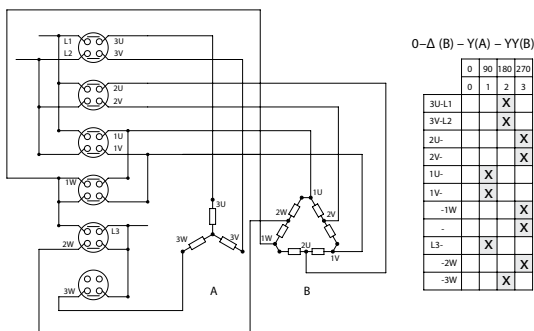

0-Δ (B) - Y(A) - YY(B)

	0	90	180	270
0				
1			X	
2			X	
3			X	
3U-L1			X	
3V-L2			X	
2U-			X	
2V-			X	
1U-			X	
1V-			X	
-1W			X	
-			X	
L3-			X	
-2W			X	
-3W			X	



2.421 Rozłącznik główny

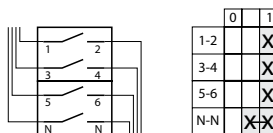

Przelącnik 1-2 (krzyżowy)

2.4247 Przelącnik 1-2 (krzyżowy)

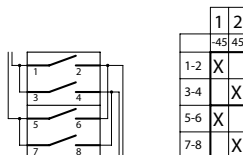

Przelącnik 1-2 (schodowy)

1.4218 Przelącnik 1-2 (schodowy)

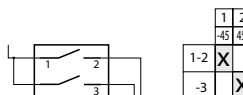

6.4490 Przelącnik Dahlander'a trójbiegowy pojedyncze uzwojenie dla wysokich obrotów

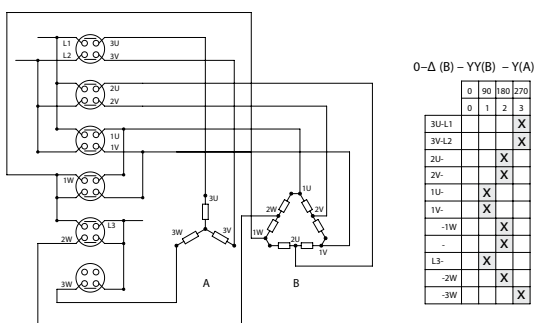

0-Δ (B) - YY(B) - Y(A)

	0	90	180	270
0				
1			X	
2			X	
3			X	
3U-L1			X	
3V-L2			X	
2U-			X	
2V-			X	
1U-			X	
1V-			X	
-1W			X	
-			X	
L3-			X	
-2W			X	
-3W			X	



7.8726 Przelącnik Dahlander'a dwubiegowy ze zmianą kierunku obrotów

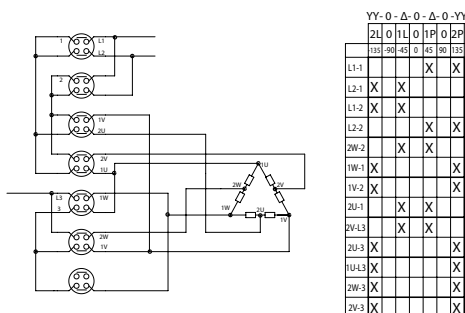

YY-0-Δ-0-Δ-0-YY

	2U	0	1U	0	1P	0	2P
135							
285							
435							
585							
L1-1			X	X			
L2-1	X	X					
L1-2	X	X					
L2-2			X	X			
2W-2	X	X					
1W-1	X						
1W-2	X						
2U-1			X	X			
2V-L3			X	X			
2U-3	X						
1U-L3	X						
2W-3	X						
2V-3	X						



Łączniki obwodów 0 - 1 - 2 - 3

2.8445 Łącznik obwodów 0-1-2-3

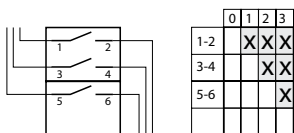

Rozłączniki obrotowe 0 - 1

2.4414 Rozłącznik obrotowy 0-1

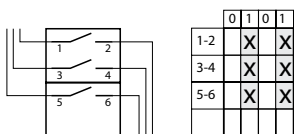

1.441 Rozłącznik obrotowy 0-1 (2 biegunowy)

2.444 Rozłącznik obrotowy 0-1 (3 biegunowy)

Rozłączniki główne